



**NIEUW!**

Met verbeterd  
snelmontage  
system



# Vlieringtrappen

Innovatief, duurzaam en betrouwbaar

**novoferm**

Vlieringtrappen

## Een vlieringtrap van Novoferm

Novoferm biedt voor iedere situatie een passende oplossing. Of het nu gaat om nieuwbouw - of renovatiewoningen, appartementencomplexen, verzorgingshuizen en kantoorgebouwen. In deze brochure vindt u vrijwel alle mogelijkheden op het gebied van vlieringtrappen.





## 02 Inhoudsopgave

04 **Waarom een vlieringtrap van Novoferm?**

05 **Voordelen en uitleg van de symbolen**

06 **Vlieringtrappen hout**

07 **Vlieringtrappen staal**

08 **Schaartrappen aluminium**

10 **Op maat gemaakte trappen**

12 **Accessoires**

13 **Snelmontage**



**MONTAGE VAN EEN VLIERINGTRAP IS NOG NOOIT ZO MAKKELIJK GEWEEST ALS NU MET ONS UNIEKE QUICK FIT MONTAGESYSTEEM. DOOR DIT MONTAGESYSTEEM KAN NU ÉÉN PERSOON SNEL EN EENVOUDIG EEN VLIERINGTRAP MONTEREN. U BESPAART HIERMEE VEEL TIJD. BEKIJK DE MONTAGEVIDEO OP [NOVOFERM.NL](http://NOVOFERM.NL)**

# Waarom een vlieringtrap van Novoferm?

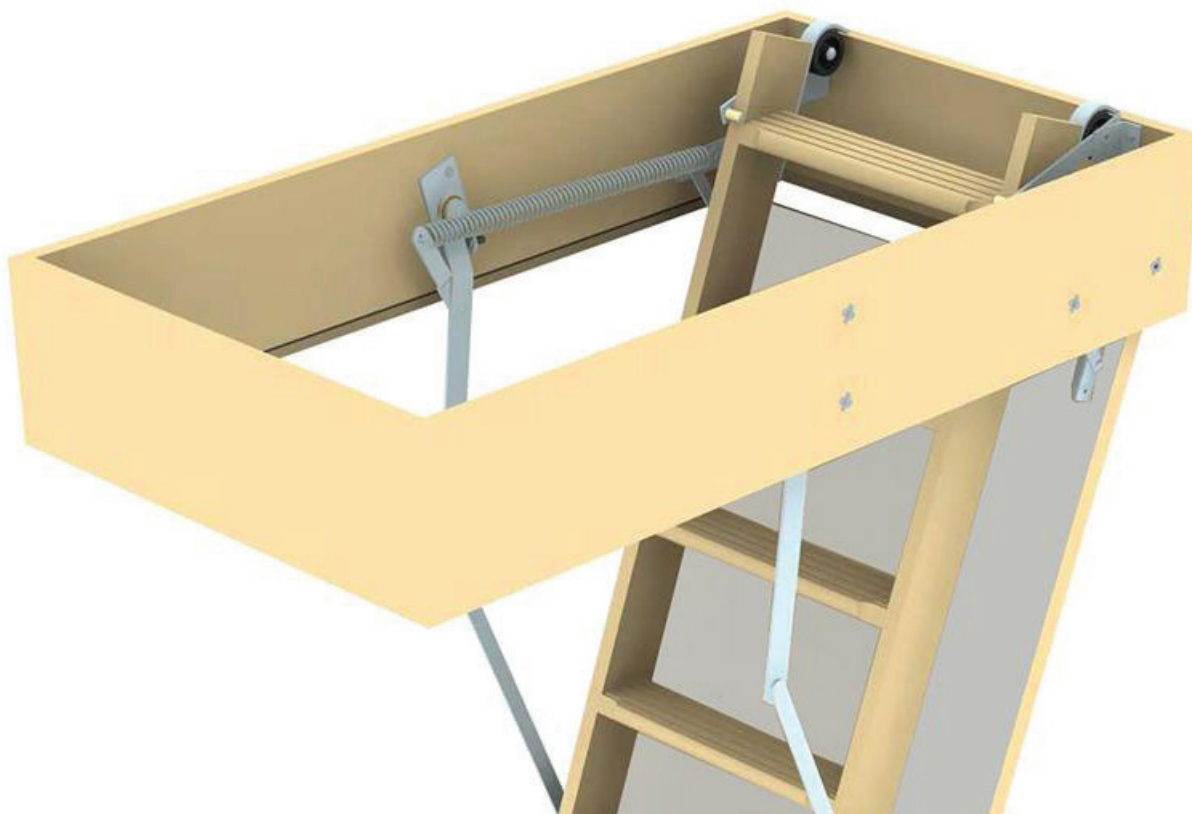

Vlieringtrappen van Novoferm worden in Nederland geproduceerd. Hierdoor kunnen wij een hoog kwaliteitsniveau garanderen. En dat al ruim 60 jaar! Ons assortiment biedt veel mogelijkheden. Of het nu gaat om de standaard- of buitenstandaard vlieringtrappen, wij leveren snel en vakkundig. Vlieringtrappen van Novoferm worden verkocht via de professionele bouwmaterialenhandel/ijzerwarenhandel.

## 100% Nederlandse topkwaliteit

Eerlijke vlieringtrappen die met passie op traditionele wijze in Nederland worden geproduceerd. Om dit te onderstrepen geven wij 10 jaar productgarantie.

Exclusief aan slijtage onderhevige onderdelen. Roterende onderdelen worden getest voor minstens 30.000 cycli.

## FSC® keurmerk

FSC® draagt bij aan de promotie van verantwoord bosbeheer wereldwijd.

## Bestekteksten

Om aannemers en architecten te ontzorgen, hebben we van onze producten bestekteksten opgesteld. Stabu bestekteksten zijn eenvoudig te downloaden via onze website.

## Gecertificeerd

Novoferm vlieringtrappen zijn gekeurd volgens de Europese Norm EN 14975 2010-12. Veiligheid en productbetrouwbaarheid hebben hoge prioriteit.

## Uniek Novoferm Quick Fit montagesysteem

Tijdbesparend montagesysteem in drie stappen, waarbij de vlieringtrap eenvoudig en snel te monteren is door één persoon.

## Productvoordelen

Belastbaar tot 175 kg.

Standaard raveelbakhoogte.

Diverse plafondhoogten uit voorraad leverbaar, waardoor inkorten meestal niet nodig is.

# Quick Fit montagesysteem

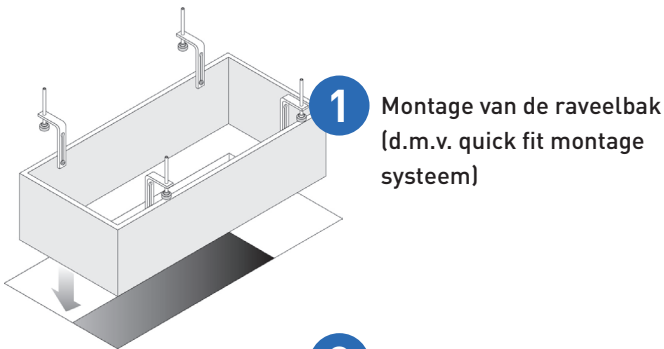

**1** Montage van de raveelbak (d.m.v. quick fit montage systeem)

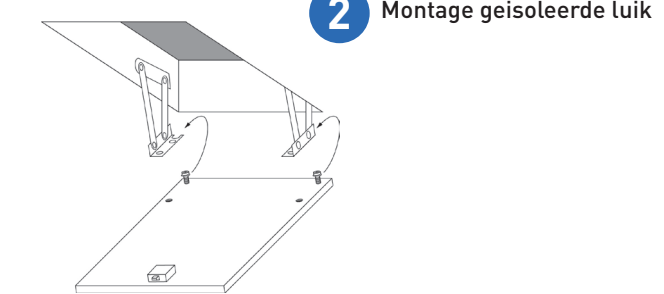

**2** Montage geïsoleerde luik



**3** Montage losse trap op het luik

Door de toenemende isolatiewaarde van het luik wordt een vlieringtrap steeds zwaarder. Deze ontwikkeling vraagt om een aanpassing van het montagesysteem. Met het zogenaamde Quick Fit montagesysteem kan een vlieringtrap eenvoudig in drie stappen gemonteerd worden. Het monteren van een trap is zelfs mogelijk door één persoon, omdat de trap bij levering is opgedeeld in lichtere elementen. Naast dat de fysieke belasting voor de monteurs minder is bespaart u deze methode zeker een half uur arbeidstijd.

Op onderstaande afbeeldingen worden de 3 stappen afgebeeld. Uiteraard worden alle trappen voorzien van de juiste montagehandleidingen bij levering.

De montagehulpset op afbeelding 1 is separaat te bestellen bij ons en is voor iedereen die vaker trappen monteert een must. Eenmalig aanschaffen en u kunt deze set dan altijd gebruiken voor het eenvoudiger monteren van de raveelbak.

### De voordelen op een rij:

- Minder zwaar tillen op de bouw.
- Minimaal 30 minuten tijdswinst doordat montage door 1 persoon kan worden uitgevoerd.
- De montagehulpset kan worden hergebruikt.

Lees meer op pagina 13.

# Symbolen

Bij de trappen vindt u symbolen. Deze geven aan waaraan Novoferm voldoet, hieronder de uitleg:



10 jaar productgarantie, exclusief aan slijtage onderhevige onderdelen



FSC® keurmerk



Gekeurd volgens de Europese Norm EN 14975: 2010-12.



Onze trappen zijn belastbaar tot 175 kg



Quick Fit montagesysteem

# FSC® keurmerk voor verantwoorde bosbouw

FSC® is een internationale organisatie met een breed draagvlak in onze samenleving. FSC® is een betrouwbaar keurmerk voor producten uit goed beheerd bos. In door FSC® beheerde bossen wordt hout gekapt met respect voor de natuur en de mensen die in het bos wonen en werken. De FSC®-standaard wordt internationaal erkend als de standaard voor verantwoord bosbeheer. Alléén producten die als zodanig zijn omschreven zijn FSC® gecertificeerd



# Houten trappen

# Stalen trap

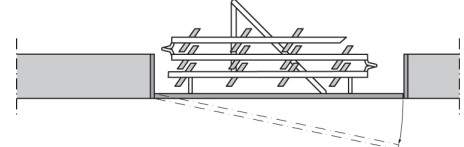
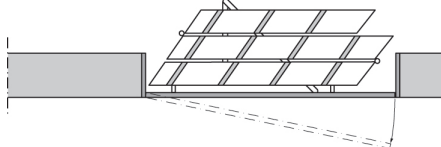
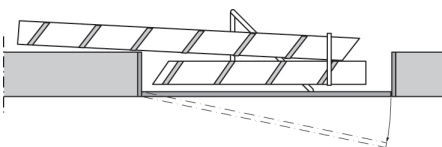

## Type 1180

op maat leverbaar

Tweedelige houten schuiftrap, compleet met houten raveelbak waarin het tweezijdige witte geïsoleerde luik\* is afgehangen. De trap bestaat uit twee delen waardoor een **geringe zwenkruimte** op de zoldervloer nodig is. De bediening vindt plaats door middel van een meegeleverde trekstok. Balanceren van het luik door een systeem van verstelbare zijarmen en trekveren. De treden, voorzien van anti-slip profiel, zijn met behulp van zwaluwstaartverbinding bevestigd aan de trapbomen. De afstand tussen trap en luik is 7 cm.

A	B	C	D	E
60/70x100/110/120	19,5	240	120	125
60/70x100/110/120	19,5	250	130	130
60/70x100/110/120	19,5	260	145	135
60/70x100/110/120	19,5	270	150	140
60/70x100/110/120	19,5	280	165	145

### Opties

- traphek
- leuning
- Robusta pakket, 19 mm dik meubelplaat luik (montage met slotbouten)
- luik 56 mm.
- luik 76 mm.
- multifunctioneel compriband
- beloopbaar bovenluik
- brandwerend onderluik

## Type 1300

op maat leverbaar

Driedelige houten vouwtrap, compleet met houten raveelbak waarin het tweezijdige witte geïsoleerde luik\* is afgehangen. De trap bestaat uit drie delen waardoor er **geen zwenkruimte** op de zoldervloer nodig is. De bediening vindt plaats door middel van een meegeleverde trekstok. Balanceren van het luik door een systeem van verstelbare zijarmen en trekveren. De treden, voorzien van anti-slip profiel, zijn met behulp van zwaluwstaartverbinding bevestigd aan de trapbomen. De afstand tussen trap en luik is 7 cm.

A	B	C	D	E	F
60/70x110/120	19,5	240	-	115	155
60/70x110/120	19,5	250	-	120	155
60/70x110/120	19,5	260	-	125	155
60/70x110/120	19,5	270	-	125	155
60/70x120	19,5	280	-	130	170
70x140	19,5	300	-	130	170

### Opties

- traphek
- leuning
- Robusta pakket, 19 mm dik meubelplaat luik (montage met slotbouten)
- luik 56 mm.
- luik 76 mm.
- multifunctioneel compriband
- beloopbaar bovenluik
- brandwerend onderluik

TYPE 1400

Indien sparingslengte <110 cm dan is de 4-delige trap een goed alternatief. Zie website voor maten.

## Type 4300

op maat leverbaar

Driedelige stalen vouwtrap, compleet wit afgelakt met houten raveelbak waarin het tweezijdige witte geïsoleerde luik\* is afgehangen. De trap bestaat uit drie delen waardoor er **geen zwenkruimte** op de zoldervloer nodig is. De bediening vindt plaats door middel van een meegeleverde trekstok. Balanceren van het luik door een systeem van verstelbare zijarmen en trekveren. Trapbomen voorzien van een veerhulp voor een extra lichte bediening. Maatvoering trede 36 x 11 cm. De afstand tussen trap en luik is 7 cm. Bij sparingsmaat 110 cm is de max. plafondhoogte 274 cm. Bij sparingsmaat 120 cm is de max. plafondhoogte 284 cm.

A	B	C	D	E	F
70x110/120	19,5	280	-	135	178

### Opties

- traphek
- leuning
- Robusta pakket, 19 mm dik meubelplaat luik (montage met slotbouten)
- luik 56 mm.
- luik 76 mm.
- multifunctioneel compriband
- beloopbaar bovenluik
- brandwerend onderluik

# Inbouwmaten

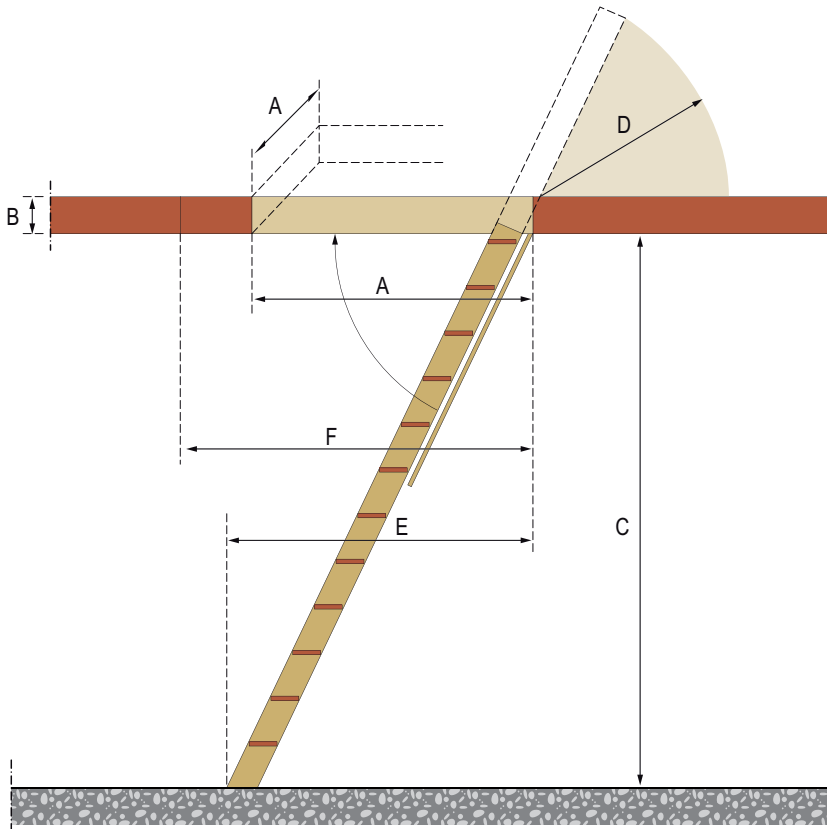

Belangrijkste maten bij houten en stalen trappen  
 Uitleg maten:  
 A = grootte ruwe trapgat  
 B = raveelbakhoopte  
 C = plafondhoogte  
 D = zwenkruimte (alleen bij 1050 en 1180)  
 E = grondmaat  
 F = minimale zwenkruimte beneden

## Standaard details bij houten trappen



zwaluwstaartverbinding houten trap, (trede 8 x 36 cm.)



afstelbare veren



beschermdop



veilige kunststof luiksluiting

# Schaartrappen

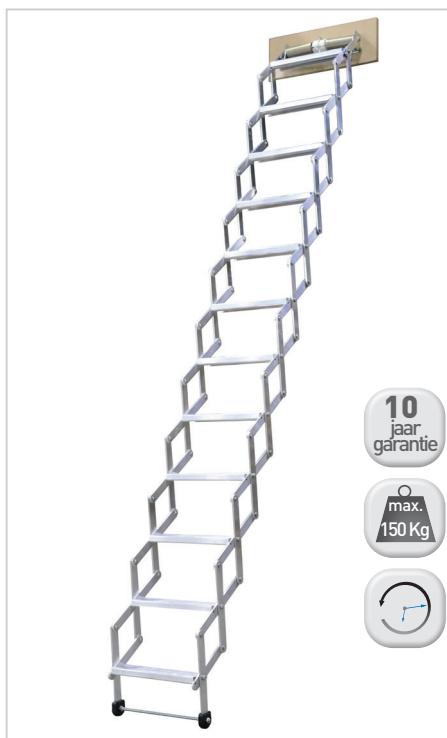

10 jaar garantie

max. 150 Kg

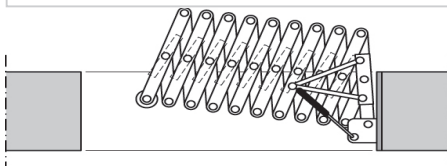

10 jaar garantie

max. 175 Kg



FSC

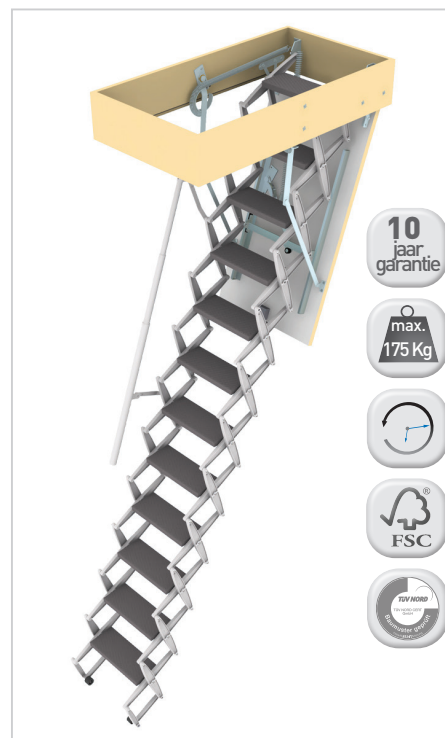
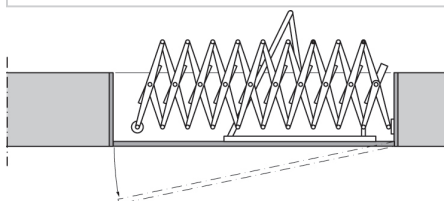

10 jaar garantie

max. 175 Kg



FSC

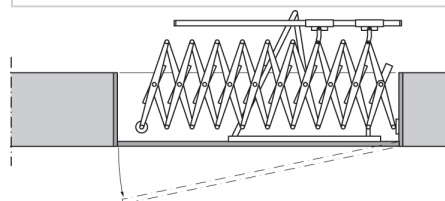

## Type 360

op maat leverbaar

Aluminium schaartrap inclusief montageplaat en bedieningsstok. Deze trap bestaat uit getrokken aluminium delen die zo geconstrueerd zijn dat er **geen zwenkruimte** op de zoldervloer nodig is. Type 360 wordt standaard geleverd zonder raveelbak en luik, maar kan ook inclusief worden geleverd (zie type 2600). Type 360 kan tegen de wand worden geplaatst en is geschikt voor kleine trapgatsparingen. (minimale breedte x lengte 50 x 60 cm)

Een instelbare torsieveer ondersteunt de trap in opgevouwen toestand. Treden, voorzien van anti-slip profiel, 9 x 36 cm.

Ruwe trapsparing	B	C	D	E
50x60 vanaf	-	230	-	-
50x60 tot en met	-	279	-	-
50x70 vanaf	-	230	-	-
50x70 tot en met	-	299	-	-

## Type 2400

op maat leverbaar

Aluminium schaartrap compleet met multiplex raveelbak waarin het tweezijdige wit gegronde luik is afgehangen. De trap bestaat uit gegoten aluminium delen die zo geconstrueerd zijn dat er **geen zwenkruimte** op de zoldervloer nodig is. De bediening vindt plaats door middel van een meegeleverde trekstok. Balancing van het luik door een systeem van verstelbare zijarmen en trekveren. De zware, uit aluminium gegoten treden, zijn voorzien van anti-slip profiel en afmeting 14 x 35 cm. De schaartrap is voorzien van een speciaal mechanisme, van looprail en veersysteem, waardoor deze extra stabiel en licht bedienbaar is. De afstand tussen trap en luik is 11 cm.

A	B	C	D	E
70x120/140	19,5	246	-	117
70x120/140	19,5	273	-	130
70x120/140	19,5	300	-	143
70x120/140	19,5	327	-	156
70x120/140	19,5	354	-	169
70x140	19,5	381	-	182

## Type 2500

op maat leverbaar

Omschrijving is gelijk aan type 2400, maar dan elektrisch uitgevoerd en standaard voorzien van een telescopische leuning. Openen en sluiten van het luik door spindelmotor, te bedienen door een wandchakelaar. De zware, uit aluminium gegoten treden, zijn voorzien van anti-slip profiel en afmeting 12 x 34 cm.



Extra opties: wandchakelaar en handzender

### Opties type 2400 en 2500

- traphek
- luik 56 mm.
- luik 76 mm.
- plafondhoogtes tot 408 cm.
- multifunctioneel compriband
- beloopbaar bovenluik
- brandwerend onderluik



# Inbouwmaten

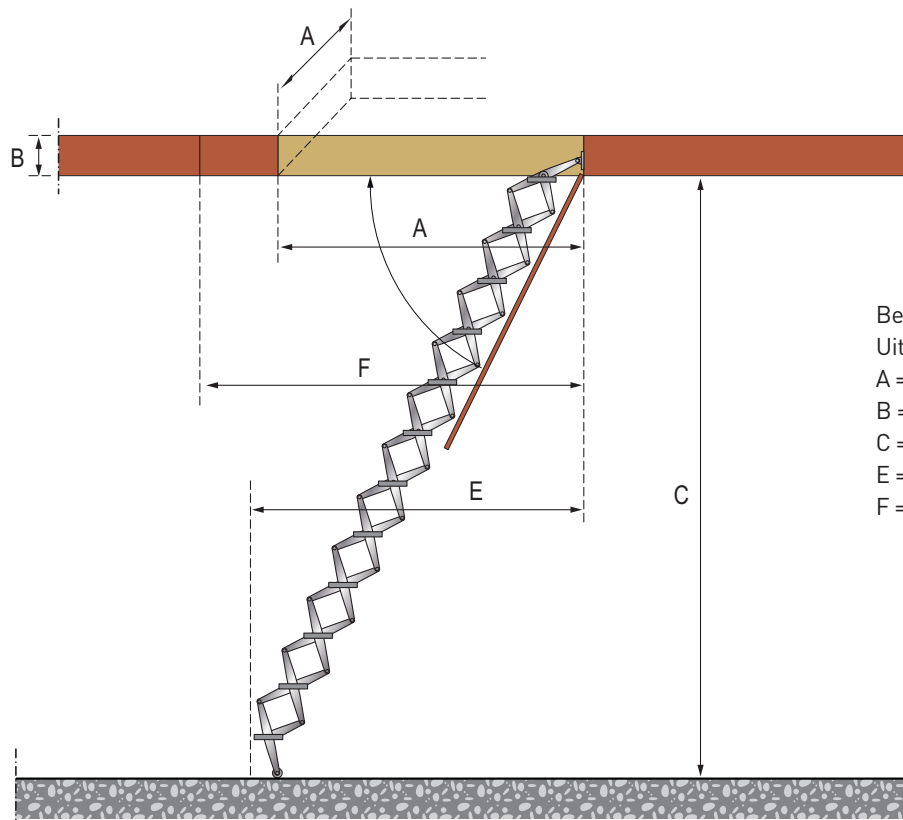

Belangrijkste maten bij aluminium schaartrappen  
 Uitleg maten:  
 A = grootte ruwe trappgat  
 B = raveelbakhoogte  
 C = plafondhoogte  
 E = grondmaat  
 F = minimale zwenkruimte beneden

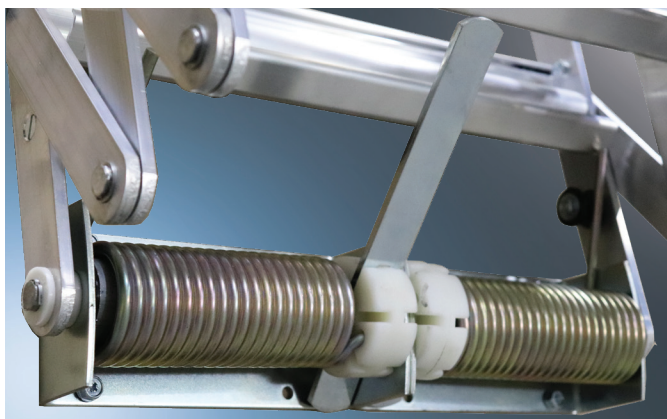

afstelbeveiliging 360 micro



afstelbare trede 2400



trekveer half-automatische bediening



telescopische leuning

# Specials

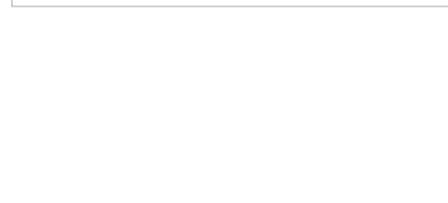
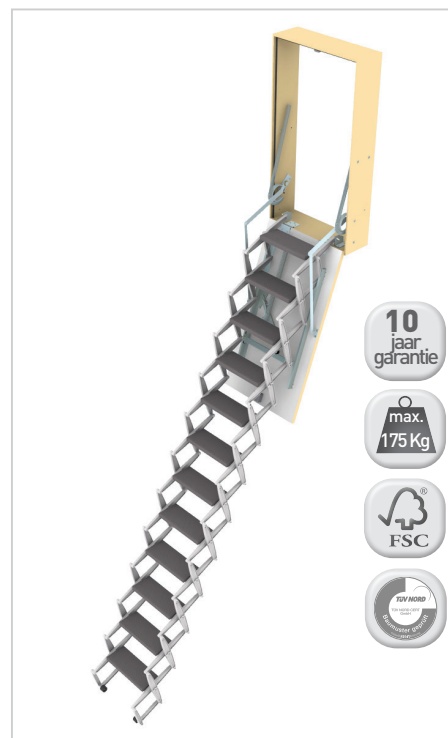
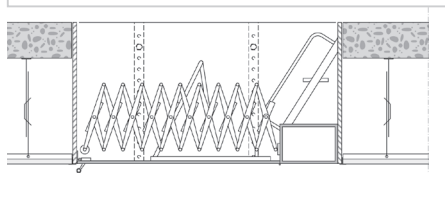
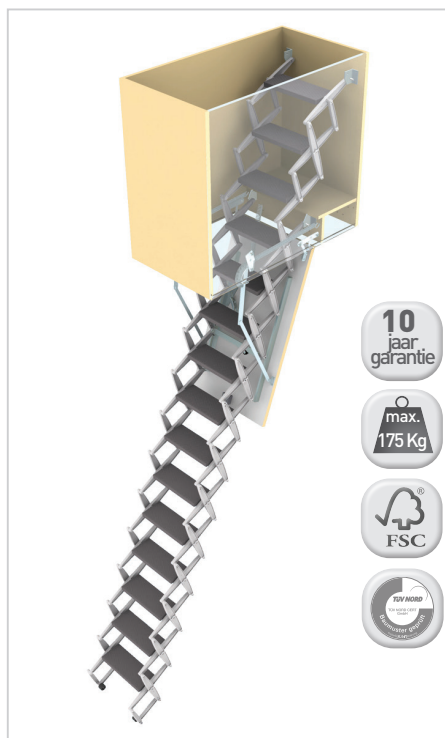
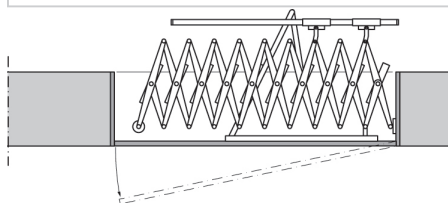
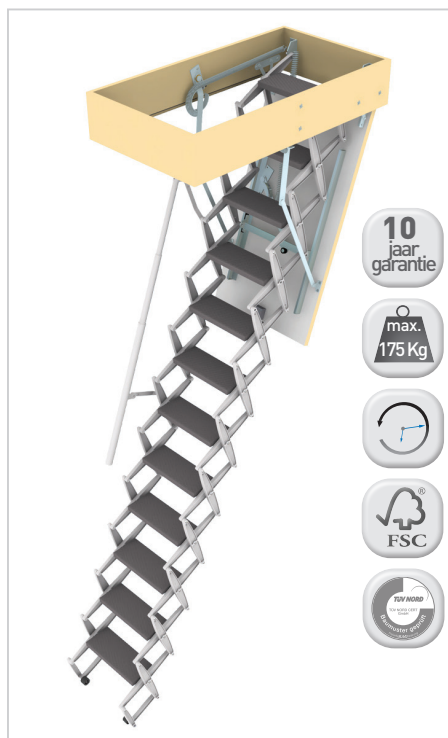

## Type 2410

op maat leverbaar

Gelijk aan type 2400, echter dan ontwikkeld voor de toegang tot de technische ruimtes / liftmachinekamers. De trap wordt standaard in grotere afmetingen gemaakt, zodat servicemedewerkers de bovenliggende ruimte op een veilige manier kunnen bereiken. Standaard wordt een telescopische leuning meegeleverd en een trapvergrendeling aangebracht zodat de trap niet door onbevoegden kan worden bediend. De minimale vereiste sparingsmaat is 96x110 cm.



### Opties

- traphek
- luik 56 mm.
- luik 76 mm.
- multifunctioneel compriband
- beloopbaar bovenluik
- brandwerend onderluik

## Type 2420

op maat leverbaar

Gelijk aan type 2400, maar met een verhoogde raveelbak (maat B). Afhankelijk van de hoogte worden in de raveelbak een luikdeling en extra treden toegepast, om het hoogtevverschil tussen plafondhoogte en verdiepingsvloer op een veilige manier te overbruggen (zie tekening pagina 11).

### Opties

- traphek
- telescopische leuning
- luik 56 mm.
- luik 76 mm.
- plafondhoogtes tot 408 cm.
- multifunctioneel compriband
- beloopbaar bovenluik
- brandwerend onderluik

## Type 2450

op maat leverbaar

Gelijk aan type 2400, echter is dan de doorgang in een wand in plaats van het plafond.

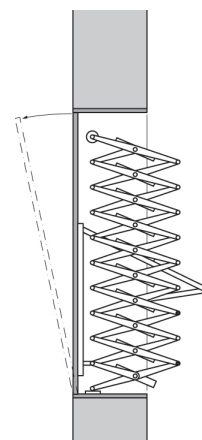

Bakmaat en uitvoering geheel op aanvraag.

### Opties

- telescopische leuning

Maten bij bestelling (zie schets op pagina 9)

A = grootte ruwe trapgat B = raveelbakhoogte C = plafondhoogte E = grondmaat F = minimale zwenkruidte beneden

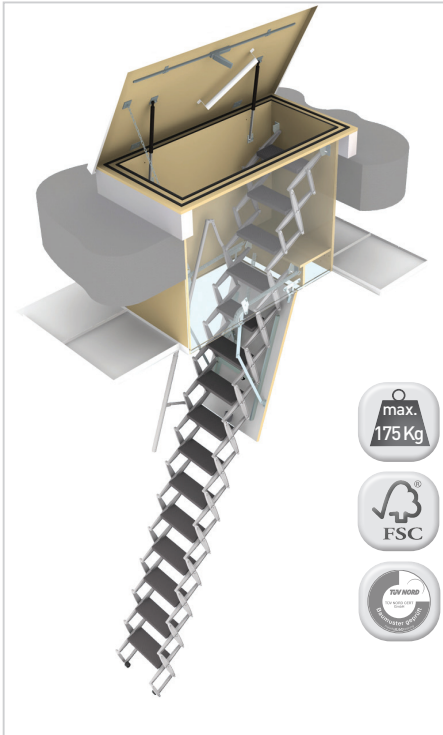

max.  
175 Kg

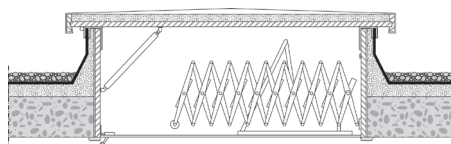

## Type 2470

op maat leverbaar

Gelijk aan type 2420, echter dan in combinatie met een dakluik voor het betreden van platte daken. Dit complete element van dakluik en schaartrap wordt veelal toegepast in de utiliteitsbouw. De schaartrap is half automatisch door een op het luik gemonteerde trekveer. Opening van het bovenluik met behulp van twee gasveren, bovenluik is afsluitbaar door een standaard españoletsluiting, optioneel afsluitbaar met cilinderslot. Afhankelijk van de raveelbakhoogte worden in de raveelbak een luikdeling en extra treden toegepast, om het hoogteverschil tussen plafondhoogte en verdiepingsvloer op een veilige manier te overbruggen (zie tekening hiernaast).

Het dakluik is afgewerkt met aluminium, het element heeft een Rc waarde 3,5. Ook zonder Rc waarde leverbaar

### Opties

- telescopische leuning
- luik 56 mm.
- luik 76 mm.
- multifunctioneel compriband
- type 70 (2470 exclusief onderluik en schaartrap)
- type 70 voorzien van aluminium (inschuifbare) ladder
- brandwerend onderluik

Afhankelijk van de raveelbakhoogte komen er, ter overbrugging van de extra hoogte, een of meerdere treden bij voor type 2420 en 2470. Zie hieronder.

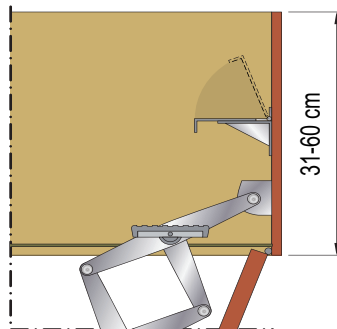

1 uitklapbare trede

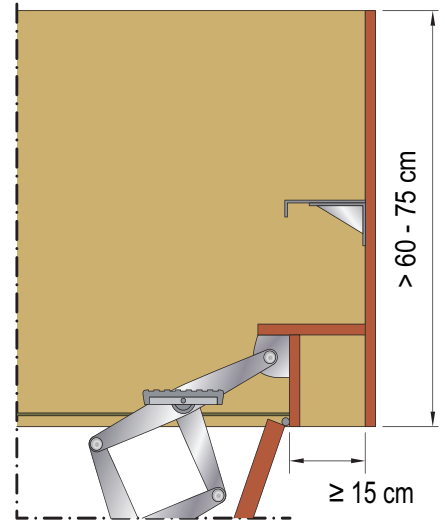

1 extra trede

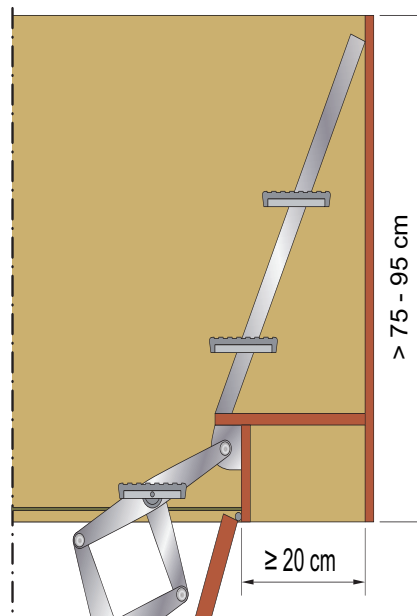

2 extra treden

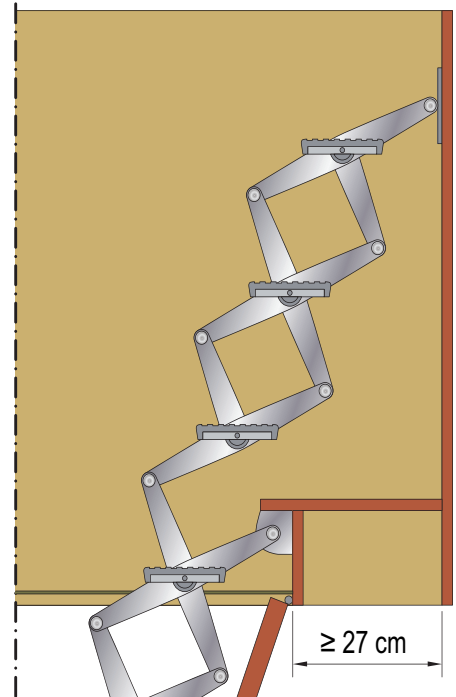

3 of meer extra treden

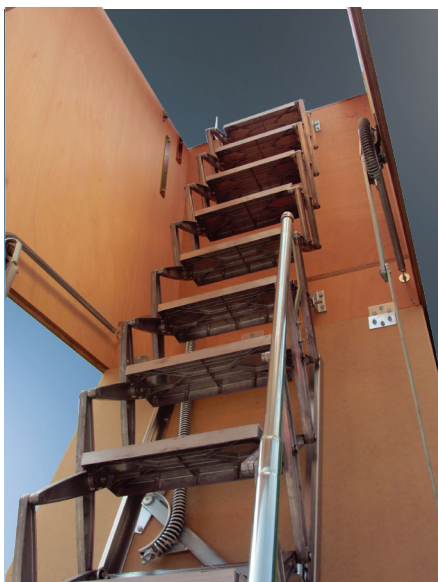

schaartrap met 4 extra treden

# Opties



## Traphek

Vuren houten traphek, geplaatst in /op de raveelbak.

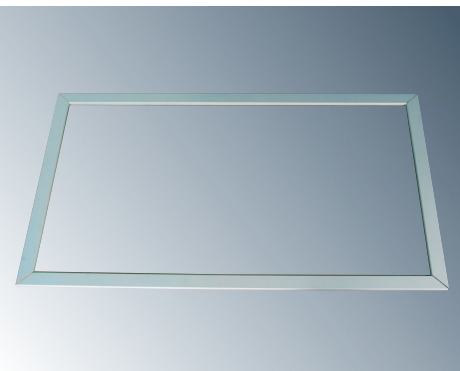

## Aftimmerlatten

Leverbaar voor alle typen



## Multifunctioneel compriband

Geluidwerend, luchtdicht en warmte-isolerend ten behoeve van afdichting van de ruimte tussen de raveelbak en de trappatsparing.

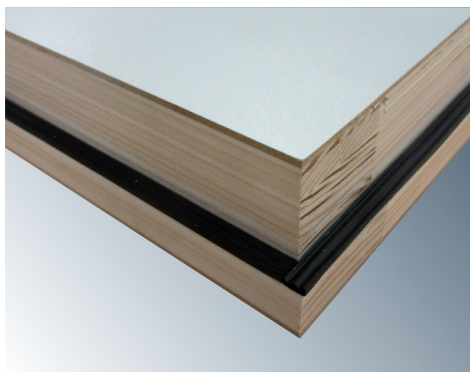

## Luik 56 mm/76 mm dik

Voor een betere isolatie.  
56 mm. (U waarde luik=0,78/m<sup>2</sup>K)  
76 mm. (U waarde luik=0,56/m<sup>2</sup>K)  
Luchtdichtheidsklasse 4 volgens  
DIN EN 12207



## Beloopbaar bovenluik

Extra beveiliging bij gebruik van de vlieringtrap.



## Brandwerend onderluik

(stalen frame uitgevoerd met luik welke is voorzien van tweezijdig Promatect)  
leverbaar voor alle typen (geen attest)



## Cilinderslot

Leverbaar voor alle typen

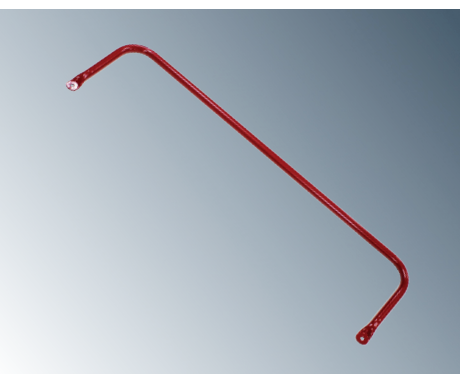

## Lichtmetalen leuning

Extra beveiliging bij gebruik van de vlieringtrap. Voor types 1050, 1180, 1300 en 4300

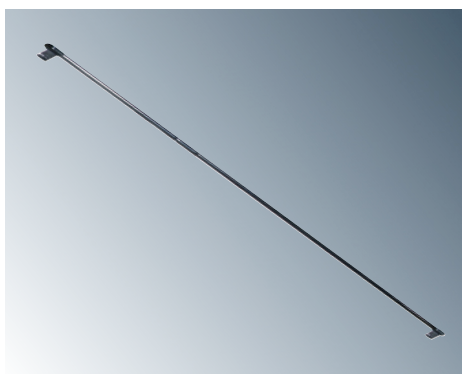

## Telescopische leuning

Leverbaar voor 2400-serie

# Verbeterd Quick Fit montage



Het verbeterd snelmontagesysteem:  
Montage is nu mogelijk door één persoon.



Montage van de raveelbak door optioneel te bestellen set montagehulpen.\* Deze set bestaat uit vier afstelelementen.

\*eenmalige aankoop

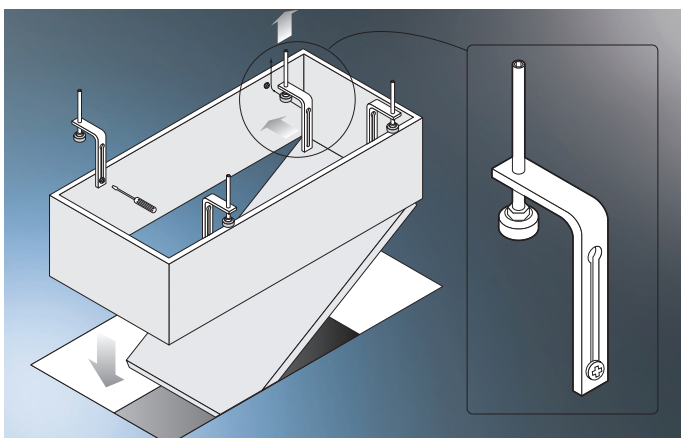

De montagehulpen dienen aan de binnenzijde van de raveelbak te worden gemonteerd, gaten ten behoeve van montagehulp bevestiging zijn aanwezig in de raveelbak.

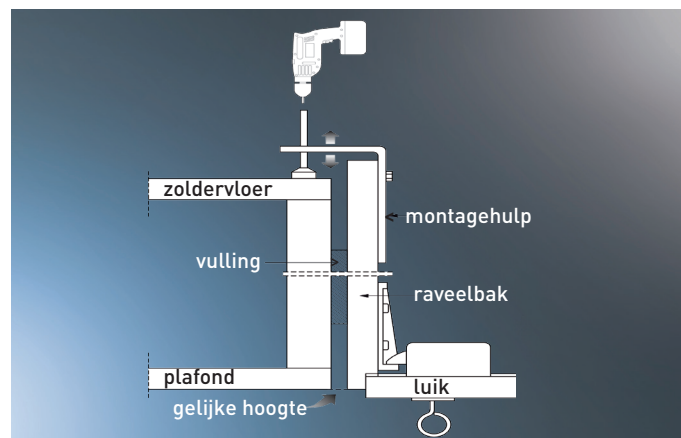

Afstellen in de hoogte van de raveelbak geschiedt door het in- en uitdraaien van de draadstang. Na afstelling van de raveelbak moet deze worden vastgezet en dienen de montagehulpen te worden gedemonteerd voor hergebruik.

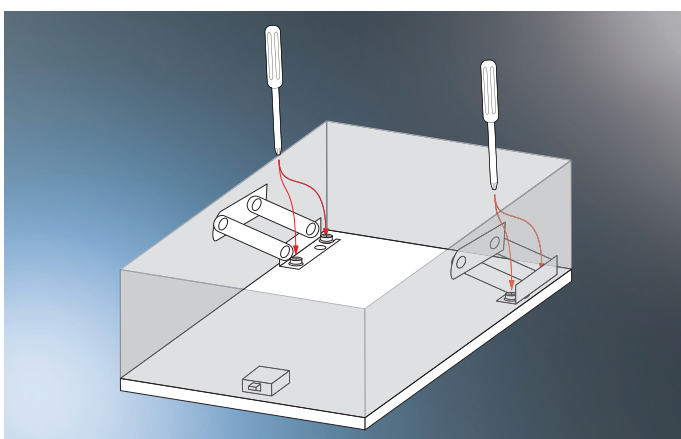

Nadat de verpakking is geopend en de losse zoldertrap naast de verpakking is neergelegd kan men besluiten het luik separaat aan te brengen of deze dmv aandraaien van 2 voorgesorteerde schroeven direct icm de raveelbak te plaatsen. Indien men ervoor kiest om het luik separaat te plaatsen kan men het luik demonteren en uitsluitend de raveelbak plaatsen. Nadien kan men het luik handmatig aanbrengen en de 4 schroeven aandraaien.

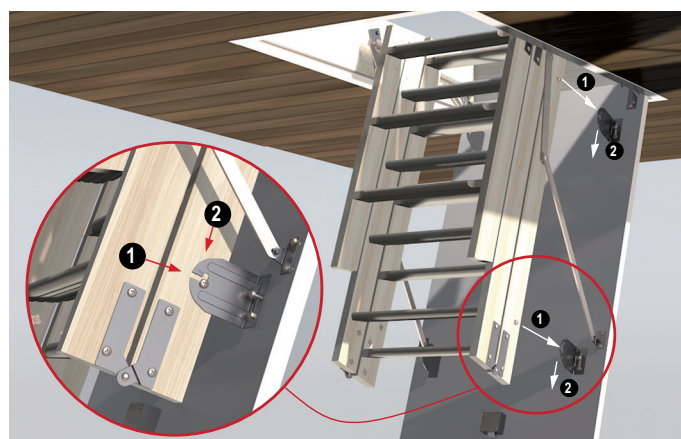

Trapdeel wordt ongemonteerd geleverd, hierdoor is de raveelbak licht in gewicht en makkelijker te monteren. Het trapdeel is daarna eenvoudig door het kliksysteem [1] op het luik te bevestigen en af te stellen. Hierna kunnen eventueel de leuning of aftimmerlatten worden gemonteerd.



# Aantekeningen

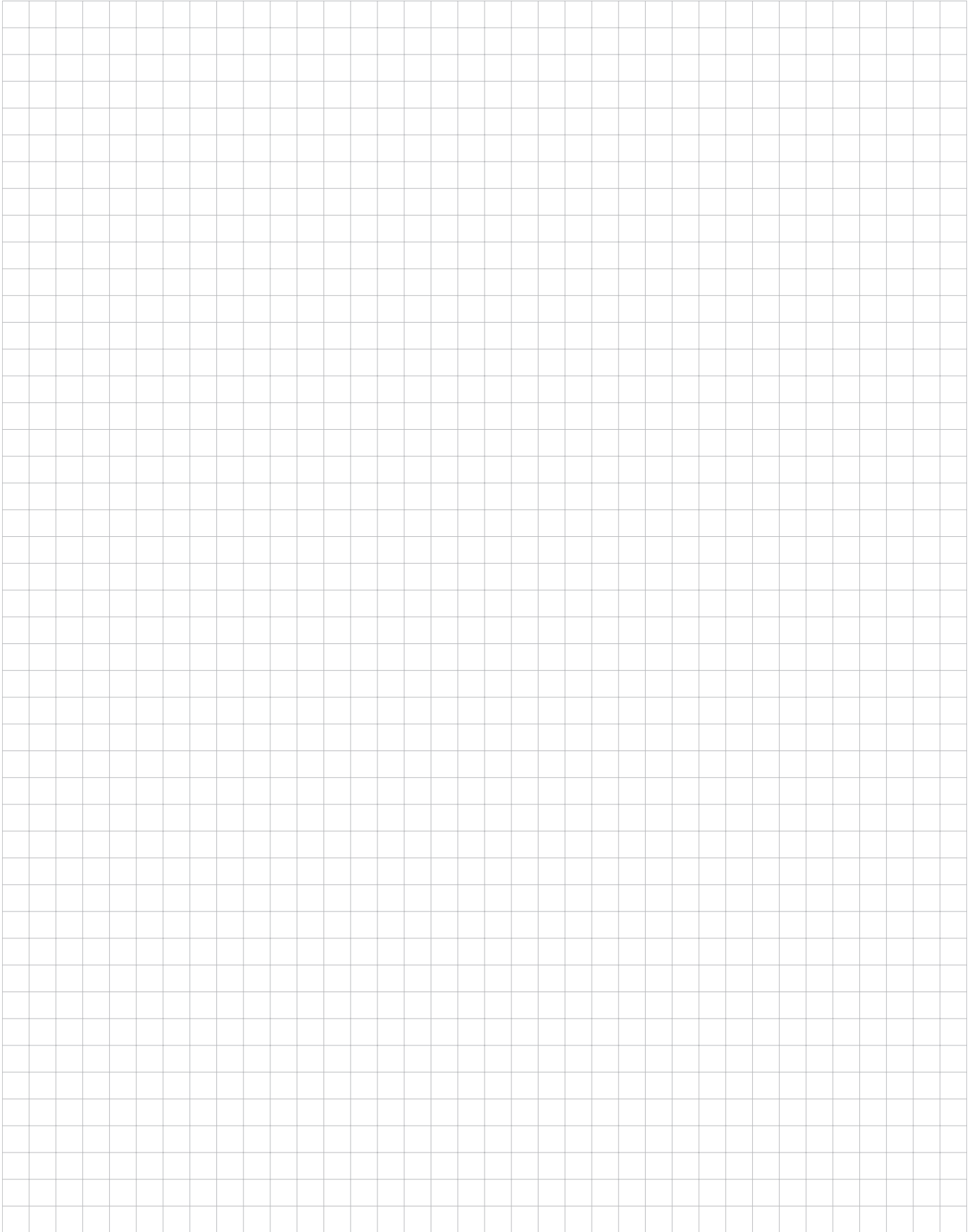

# Novoferm biedt meer...

Bekijk onze website op [www.novoferm.nl](http://www.novoferm.nl)

Vraag naar onze uitgebreide service mogelijkheden



## Garagedeuren

- Sectionaaldeuren
- Kanteldeuren
- Openslaande garagedeuren
- Geïsoleerde puien voor de garage



## Industriedeuren

- Snelroldeuren
- Roldeuren
- Overheaddeuren
- Toegangsdeuren parkeerruimten



## Stalen loopdeuren

- MZ
- Brand- en rookwerkend
- Inbraakwerend
- Geluidswerend
- Kogelwerend



## Laad- en lossystemen

- Dockshelters
- Docklevellers
- Docksluizen
- Van Seal - voor bestelbussen



## Brandwerende deuren/puien

- Brandwerende roldeuren (rolschermen)
- Brandwerende roldeuren
- Brandwerende overheaddeuren
- Brandwerende schuifdeuren
- Brandwerende stalen deuren
- Brand- en rookwerende puien



## Vlieringtrappen en dakluiken

- 1-2- of 3-delig houten vlieringtrappen
- Stalen vlieringtrappen
- Aluminium schaartrappen
- Platdak- en vluchtuitgang

Uw erkend Novoferm verkooppunt:



### Novoferm Nederland BV

Bedrijvenpark Twente 187, 7602 KG Almelo

Postbus 220, 7600 AE Almelo

Telefoon: +31 (0)546 580 680 Fax: +31 (0)88 8888 580

E-mail: [woningbouw@novoferm.nl](mailto:woningbouw@novoferm.nl)



[www.novoferm.nl](http://www.novoferm.nl)